

电机型号
MF3H-60CM30B1-502

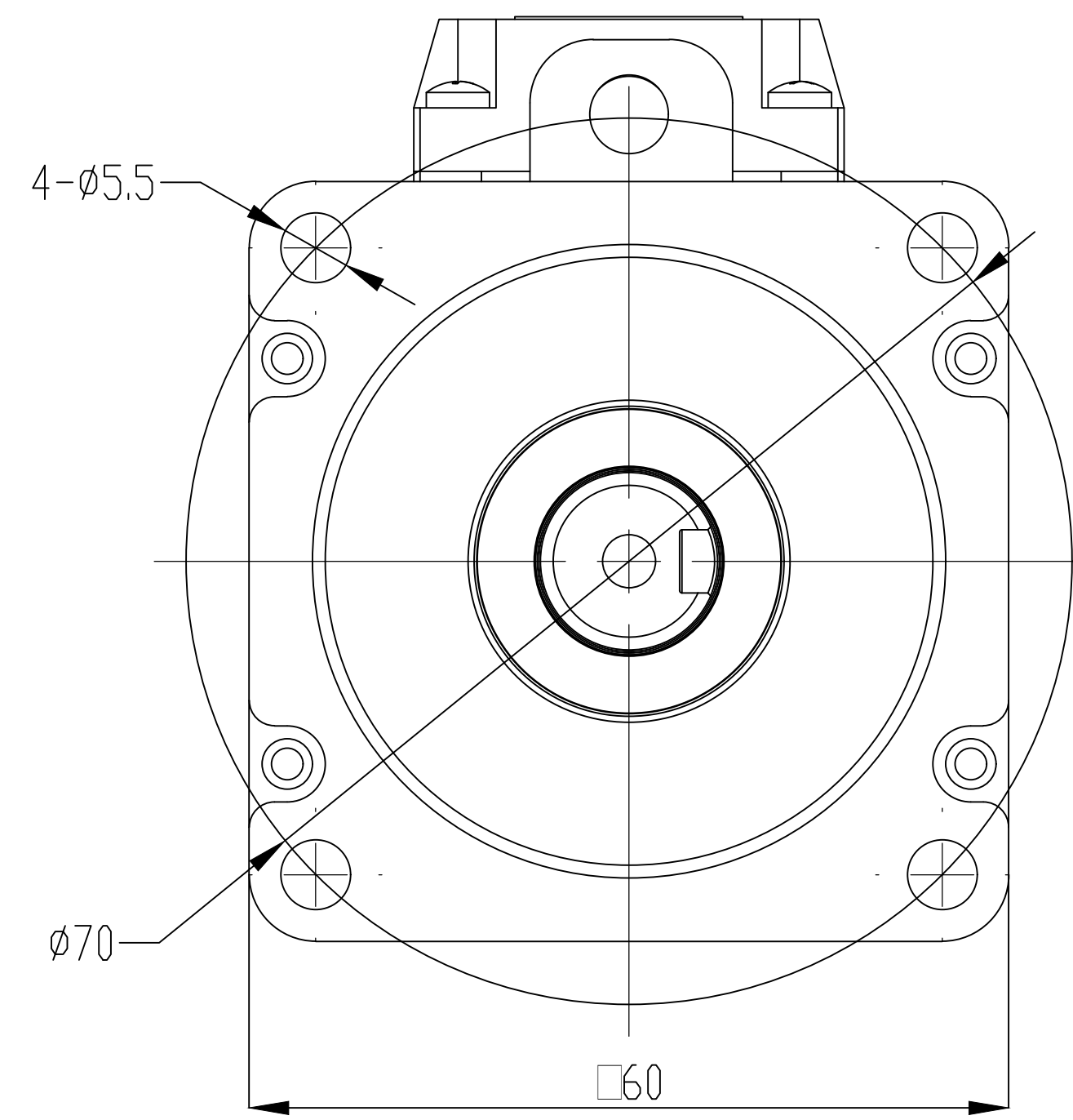
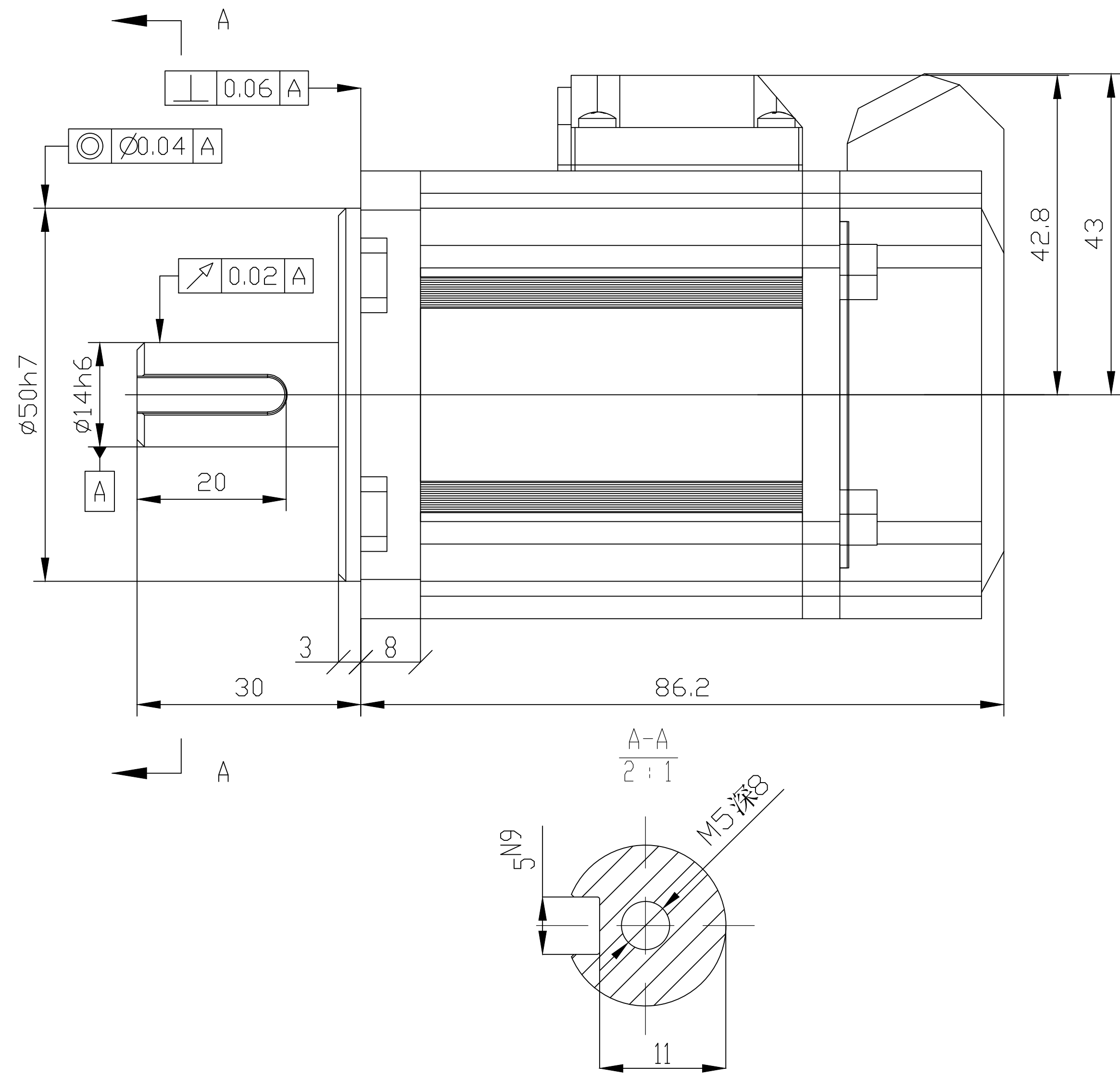

						无锡信捷				
						外观图				
标记	处数	分区	更改文件号	签字	日期	图样标记	图样标记	重量	比例	MF3H-60CS,CM30B1-502
设计			标准化					0.667Kg	1.3:1	
校对										
审核			会签							
工艺			批准			共 1 张		第 1 张		