

电机型号  
MF3H-60CS30B1-504

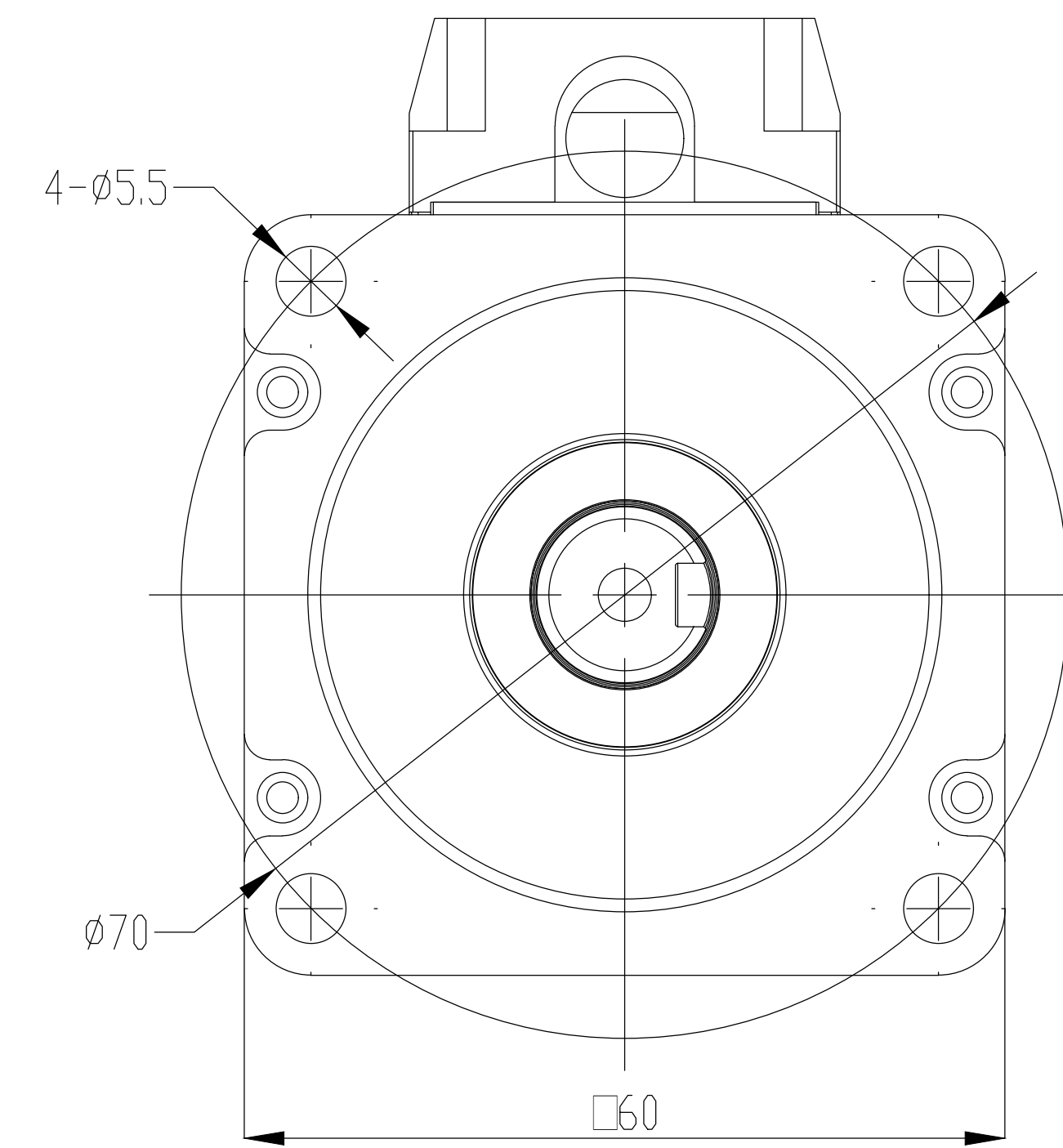
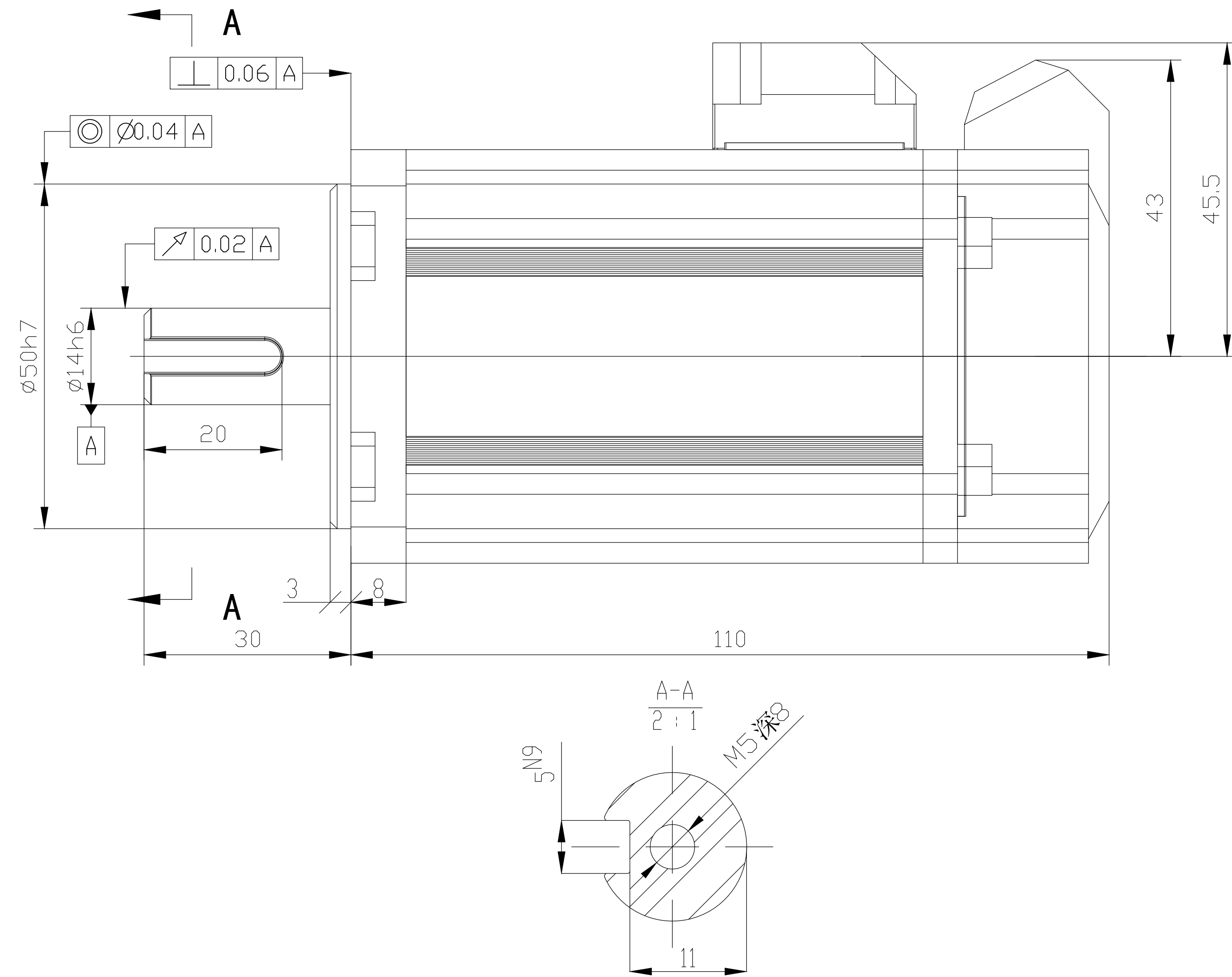

						无锡信捷				
						外观图				
标记	处数	分区	更改文件号	签字	日期	图样标记	图样标记	重量	比例	MF3H-60CS,CM30B1-504
设计			标准化					0.883Kg	1.3:1	
校对										
审核			会签							
工艺			批准			共 1 张		第 1 张		