

电机型号
MS5G-130STE-CS05415B-20P8-S01

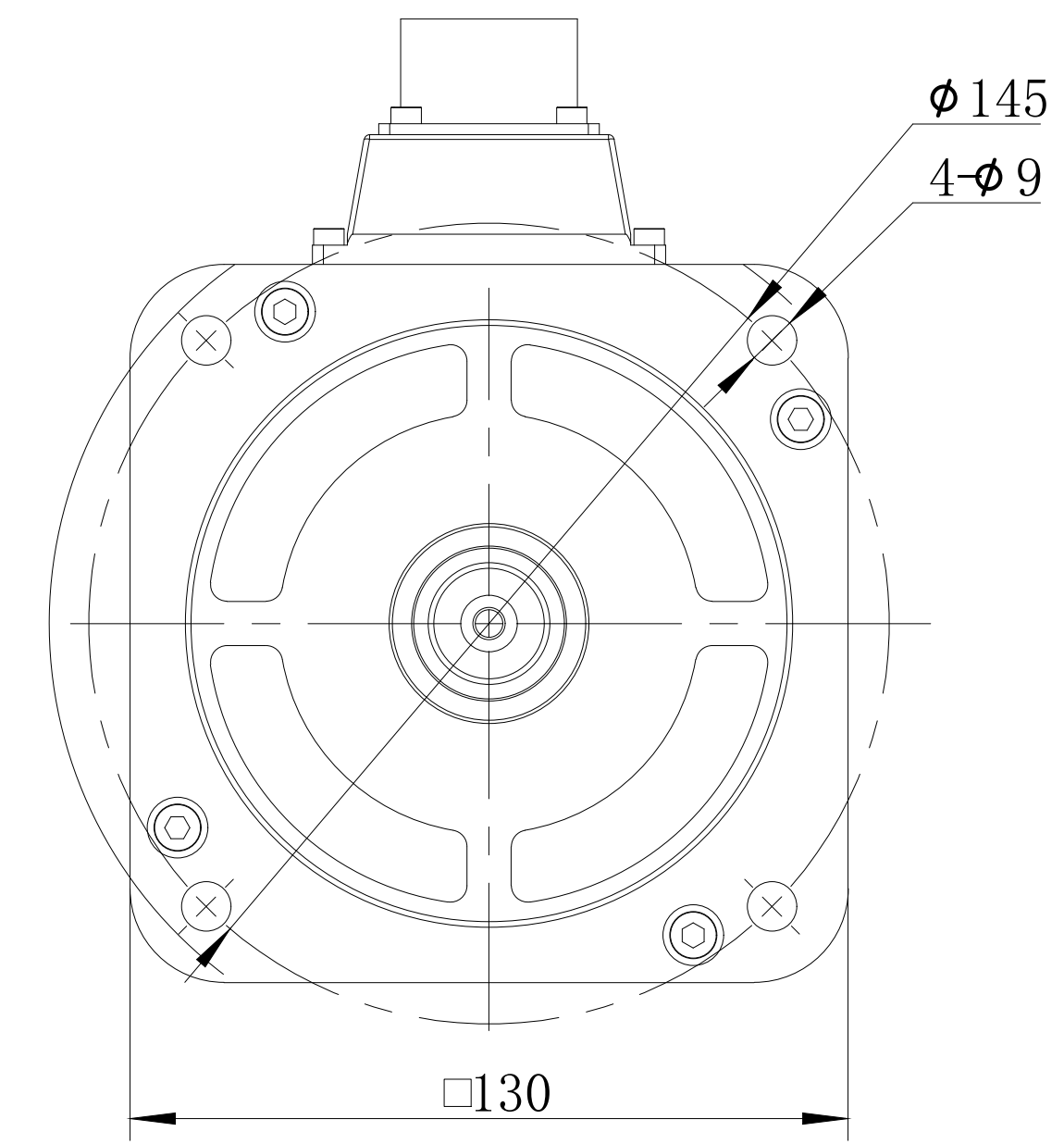
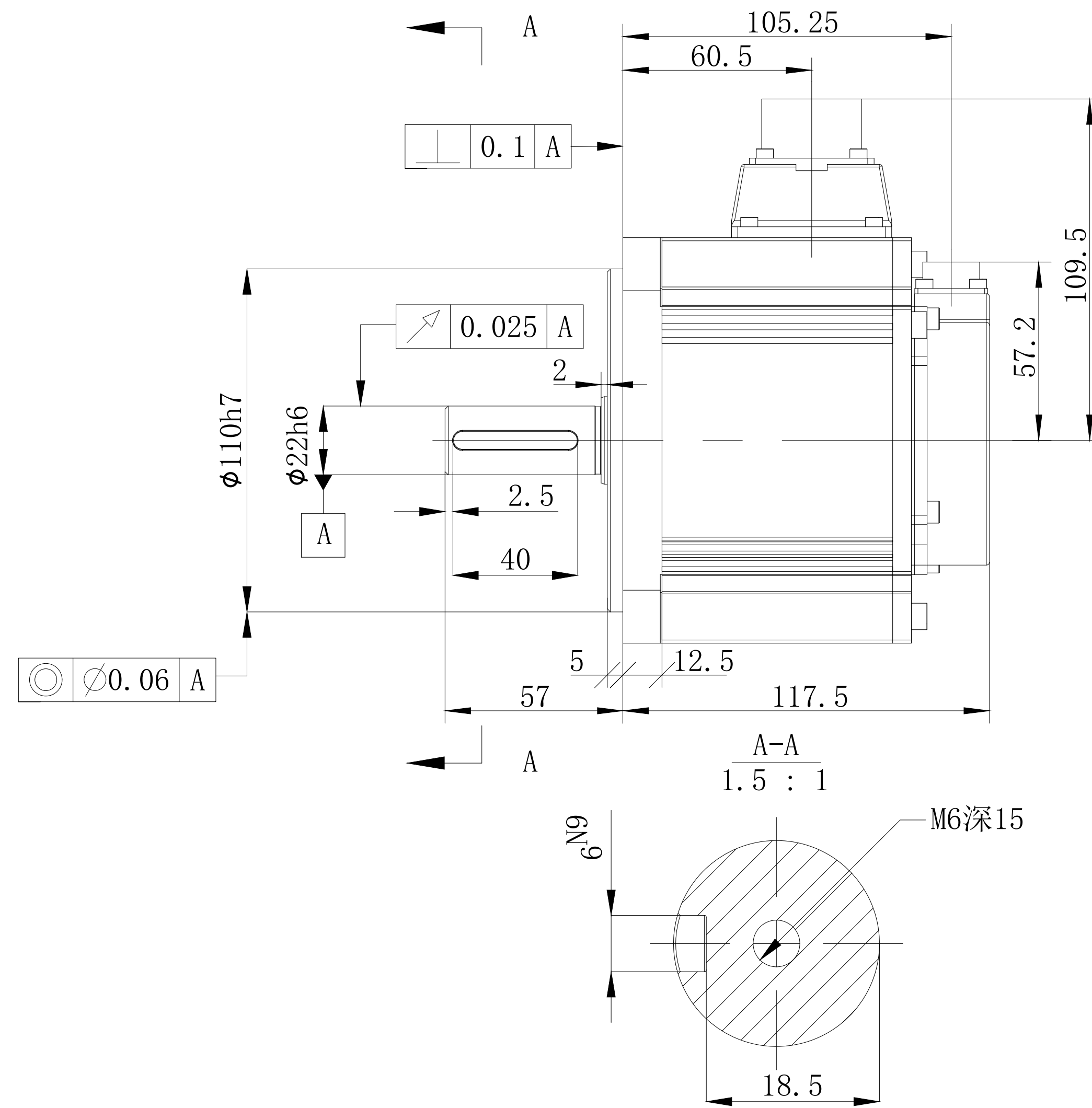

				无锡信捷			
				外形尺寸图			
设计	标准化	图样标记	图样标记	重量	比例		
校对				Kg	1:5		
审核	会签						
工艺	批准			共 1 张 第 1 张			
				MS5G-130STE-CS (M) 05415B-20P8-S01			