

版	本	分	区	变	更	说	明

电机型号  
MS5G-130STE-CM06025BZ-21P5-S01

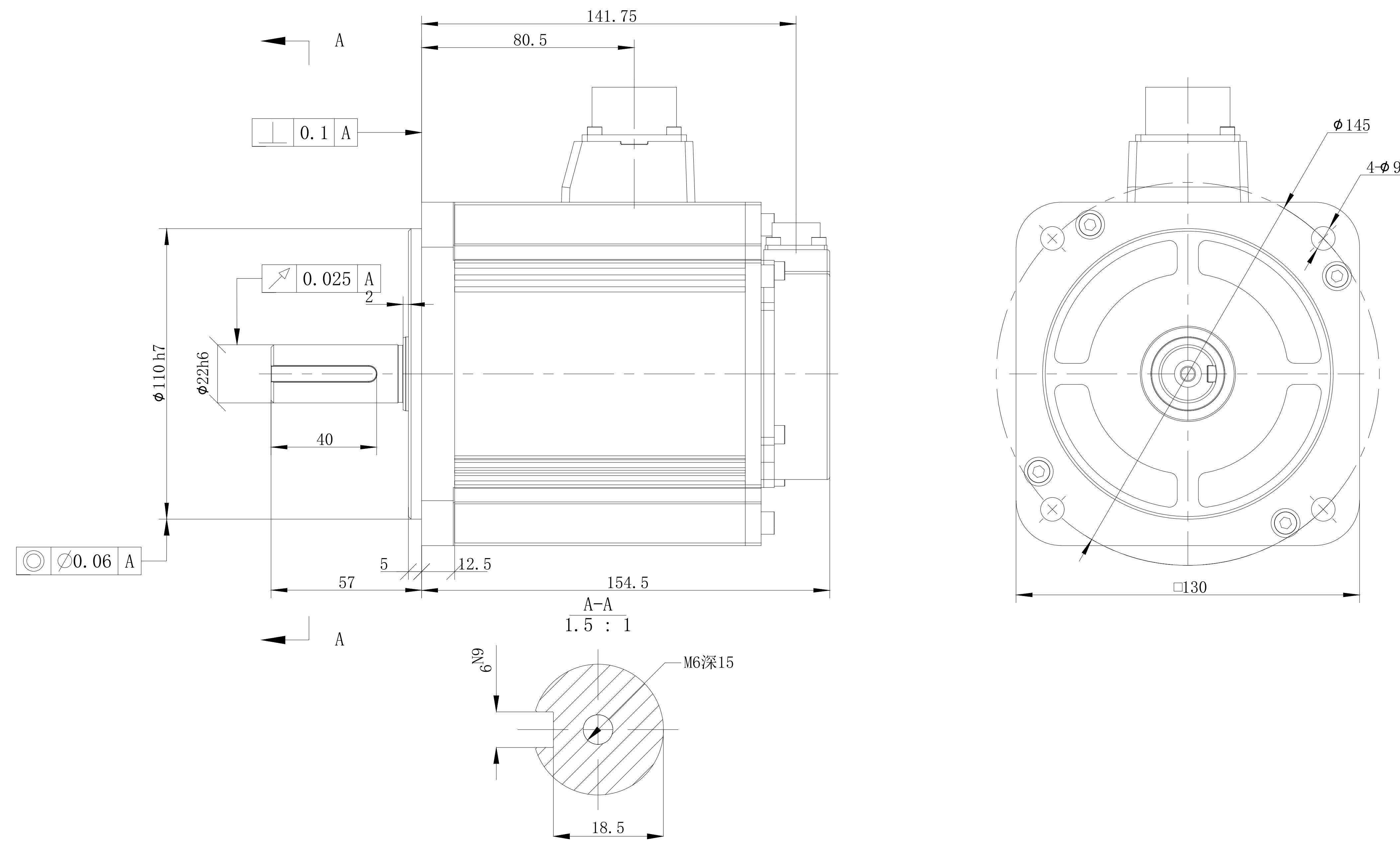

				无锡信捷				
				外形尺寸图				
标记处数	分区	版本	签字	日期	阶段标记	版本	重量	比例
设计		标准化						
校对								
审核		会签						
工艺		批准						
						Kg	1:1.5	MS5G-130STE-CM06025BZ-21P5-S01
						共 1 张	第 1 张	

