

版	本	分	区	变	更	说	明

电机型号
MS5G-130STE-CS07220BZ-21P5-S01

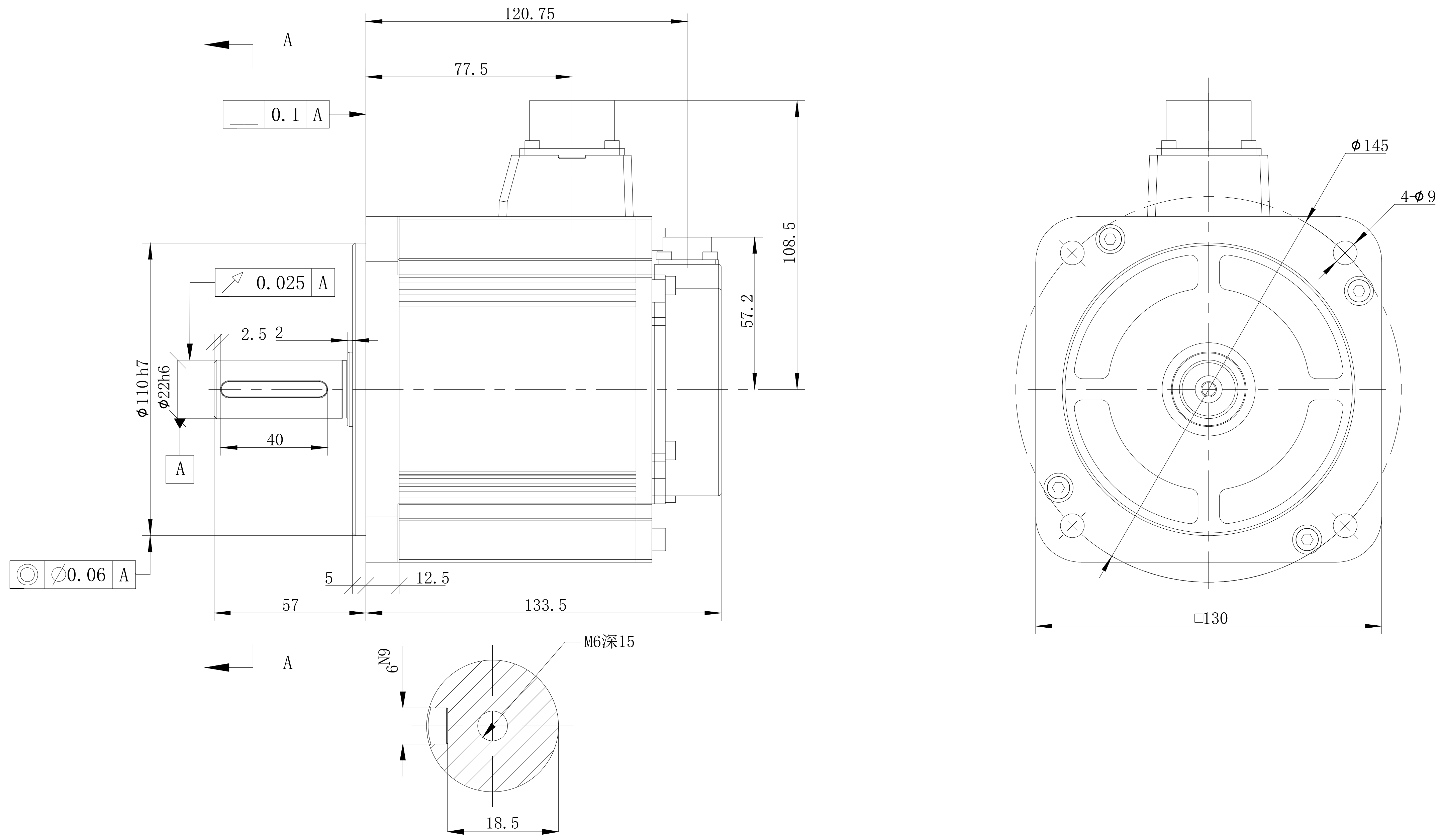

					无锡信捷			
					外形尺寸图			
标记处数	分区	版本	签字	日期	阶段标记	版本	重量	比例
设计		标准化						
校对								
审核		会签						
工艺		批准						
							Kg	1:1.5
							MS5G-130STE-CS07220BZ-21P5-S01	
					共 1 张		第 1 张	