

电机型号
MS5G-130STE-CS10015B-21P5-S01

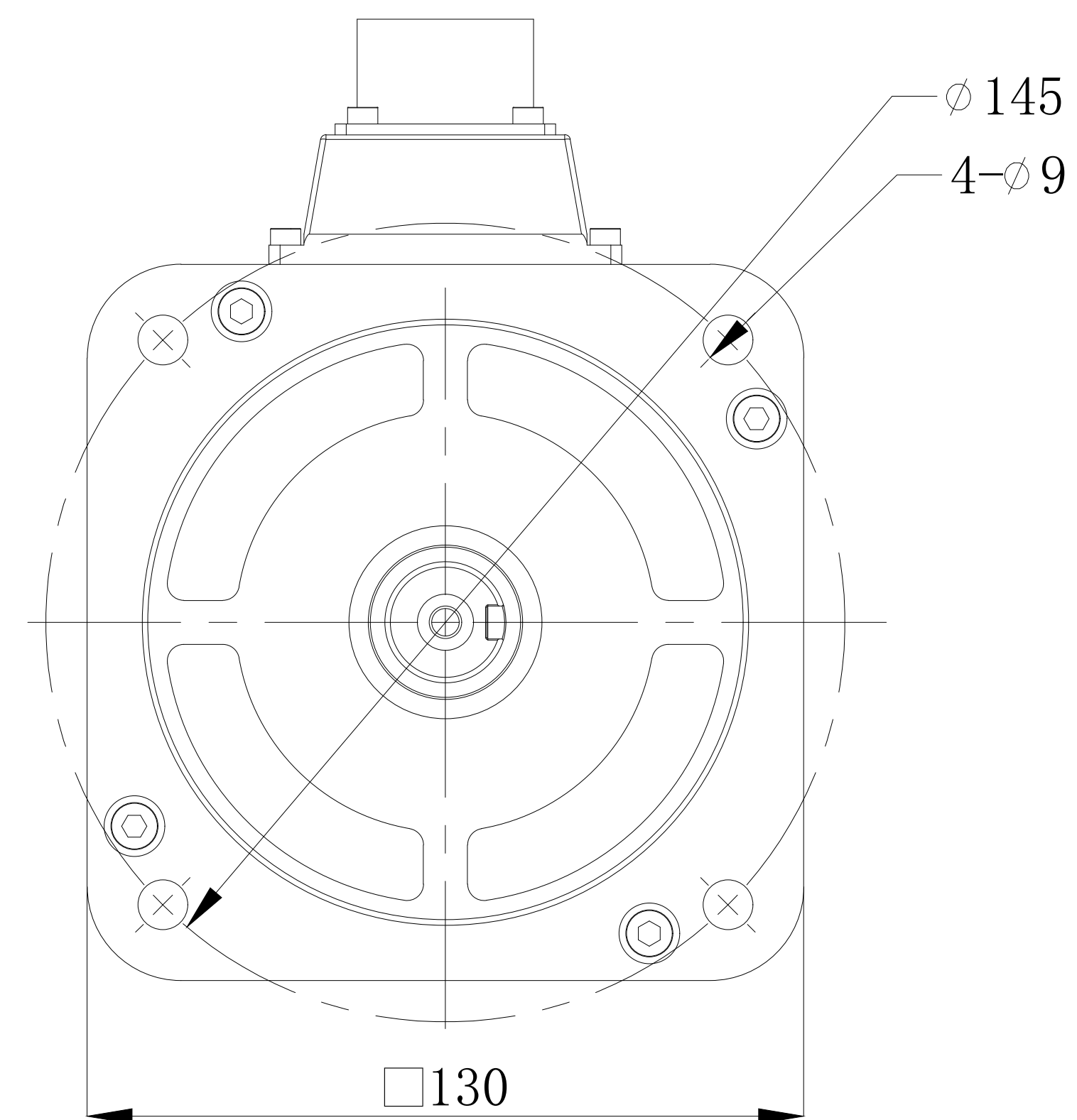
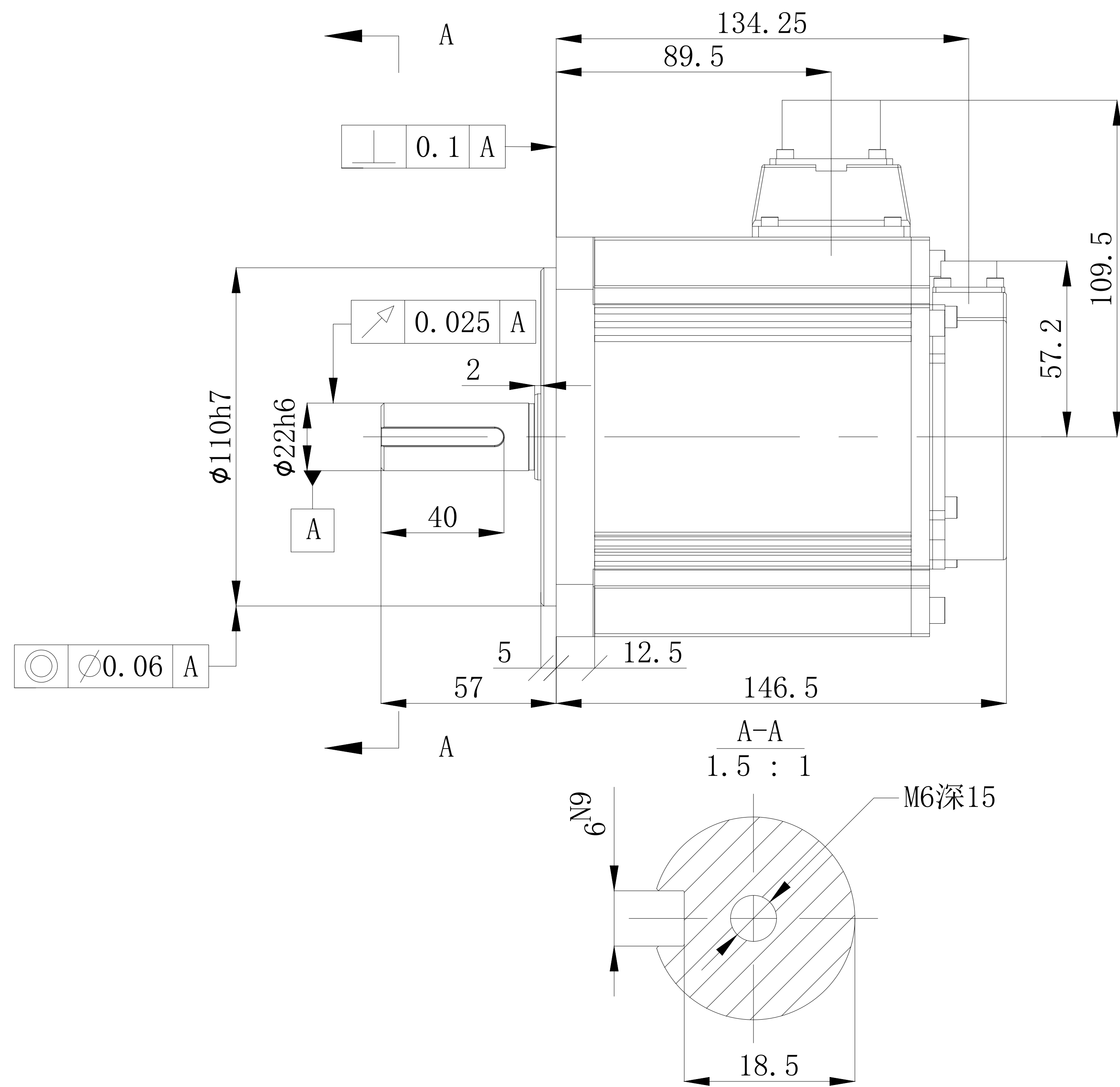

				无锡信捷				
				外形尺寸图				
标记处数	分区	更改文件号	签字	日期	图样标记	图样标记	重量	比例
设计		标准化					Kg	1:5
校对								
审核		会签						
工艺		批准			共 1 张	第 1 张		

MS5G-130STE-CS (M) 10015B-21P5-S01