

版本分区		变更说明	

电机型号
MS5G-130STE-CS14615BZ-42P3-S01

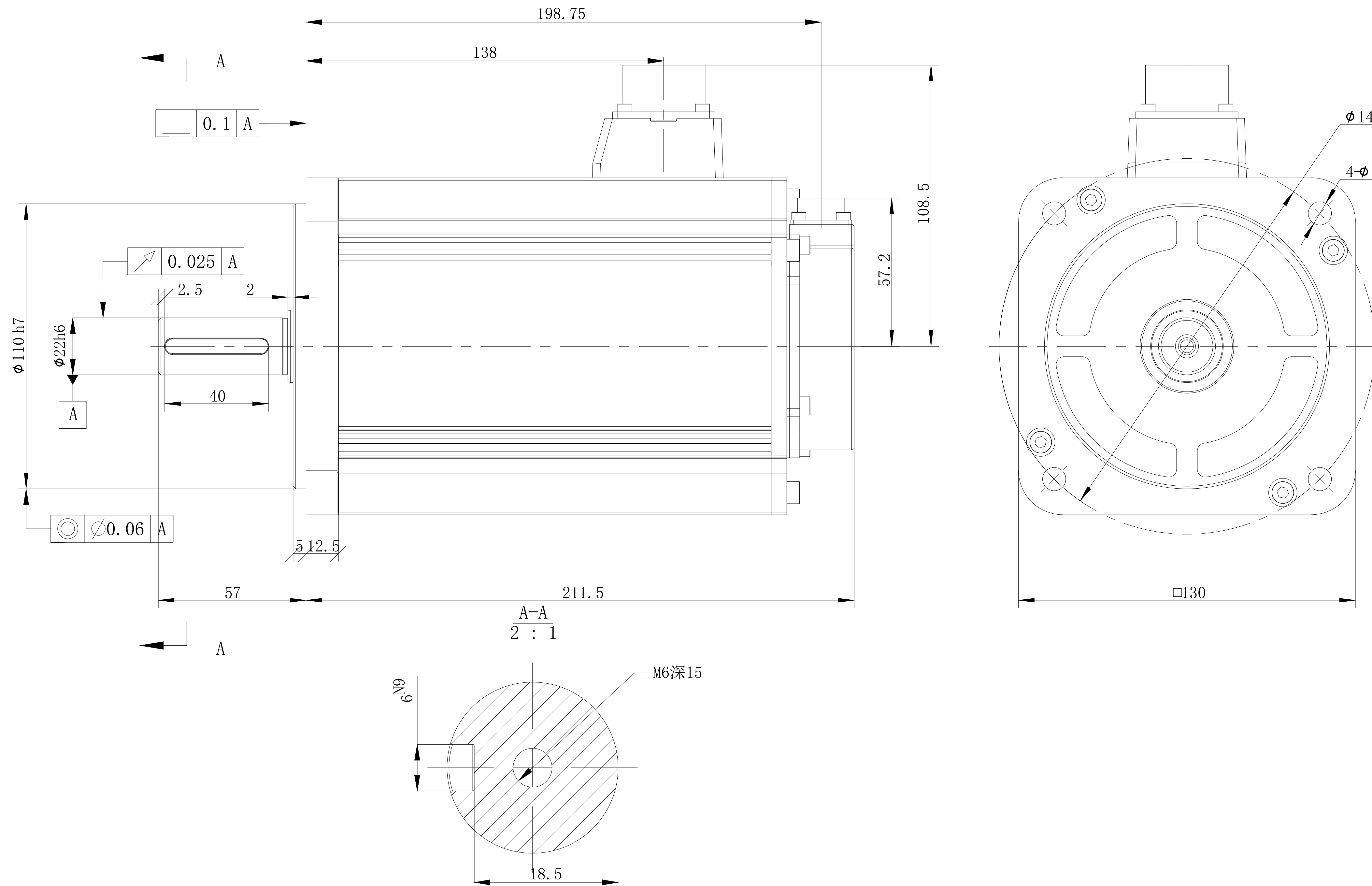

无锡信捷						外形尺寸图		
标记处数	分区	版本	签字	日期	阶段标记	版本	重量	比例
设计		标准化						
校对								
审核		会签						
工艺		批准						
共 1 张 第 1 张						Kg 1:1.5 MS5G-130STE-CS14615BZ-42P3-S01		