

版本分区		变更说明	

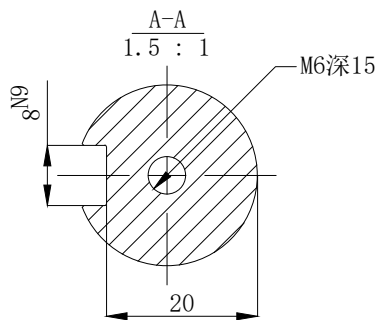

					无锡信捷			
					外形尺寸图			
标记处数	分区	版本	签字	日期	阶段标记	版本	重量	比例
设计		标准化					kg	1:5
校对								MS6G-130CN15BZ2-22P3
审核		会签						
工艺		批准			共 1 张	第 1 张		

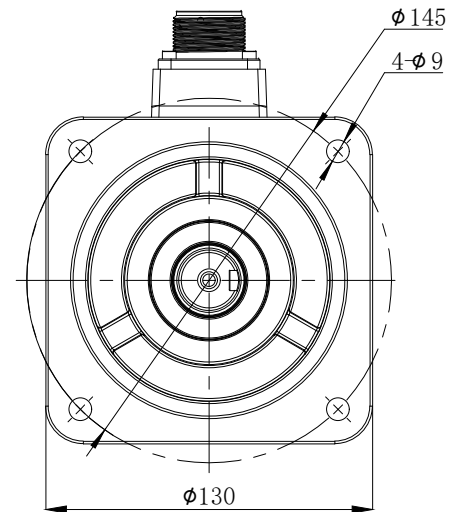
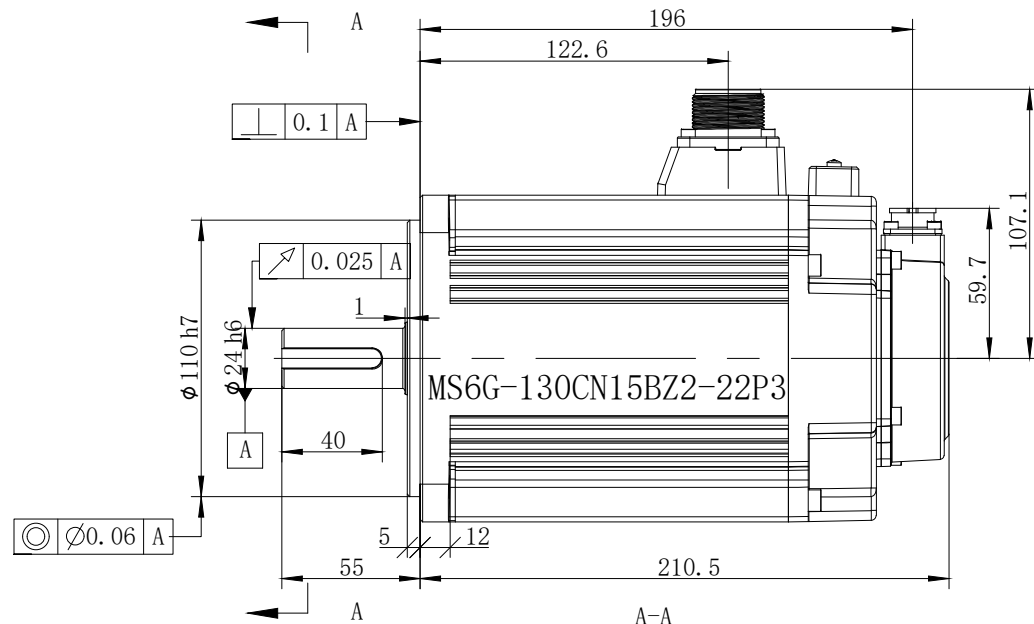