

版	本	分	区	变	更	说	明

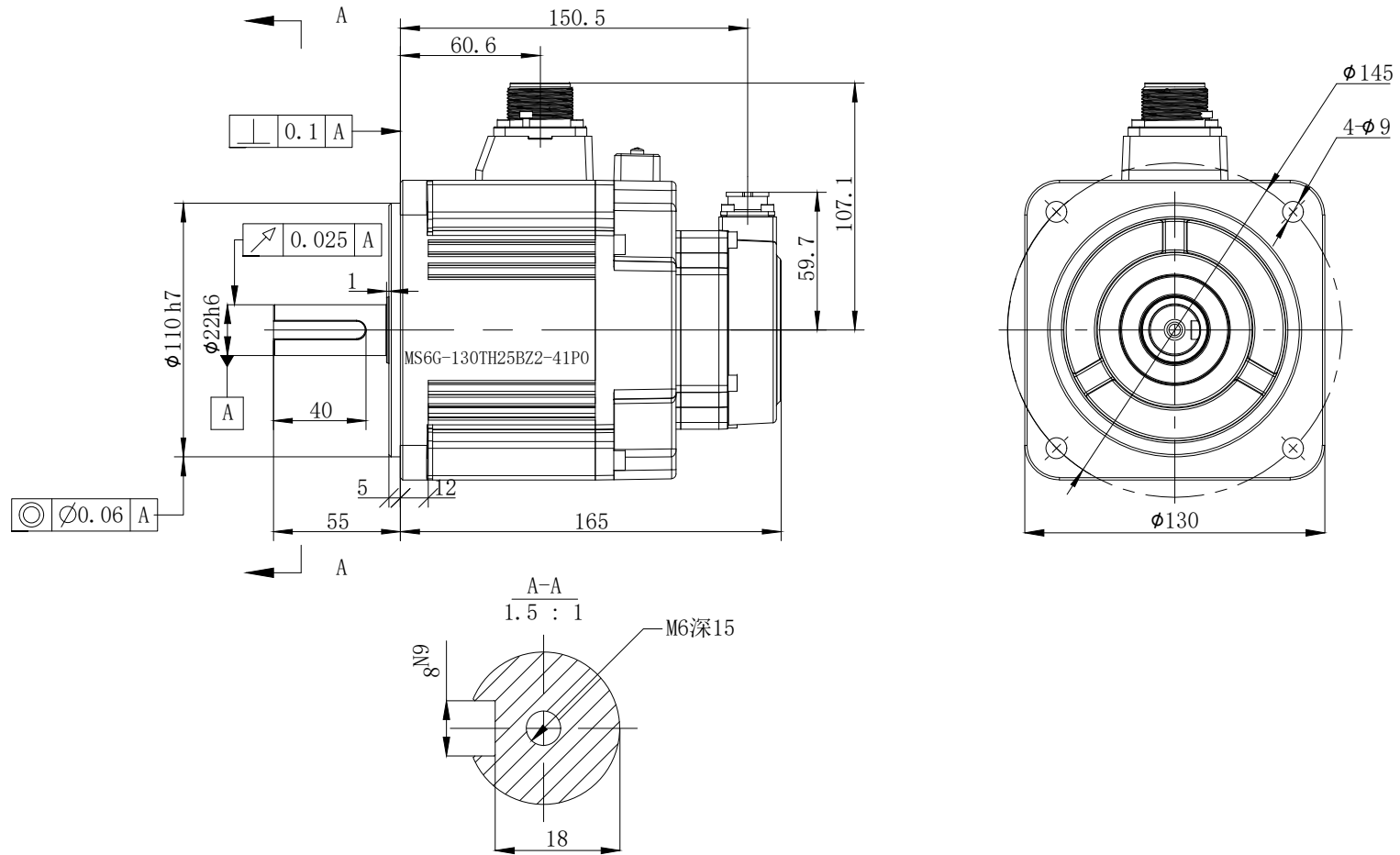

					无锡信捷			
					外形尺寸图			
标记处数	分区	版本	签字	日期	阶段标记	版本	重量	比例
设计		标准化						
校对							kg	1:5
审核		会签						MS6G-130TH25BZ2-41P0
工艺		批准			共	1	张	第 1 张

