

版本	分区	变更说明

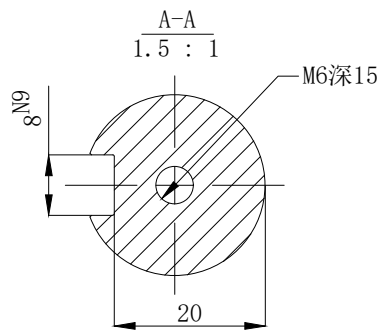

					无锡信捷			
					外形尺寸图			
标记处数	分区	版本	签字	日期	阶段标记	版本	重量	比例
设计		标准化					kg	1:5
校对								
审核		会签						
工艺		批准			共 1 张	第 1 张		

MS6G-130TL15BZ2-22P3

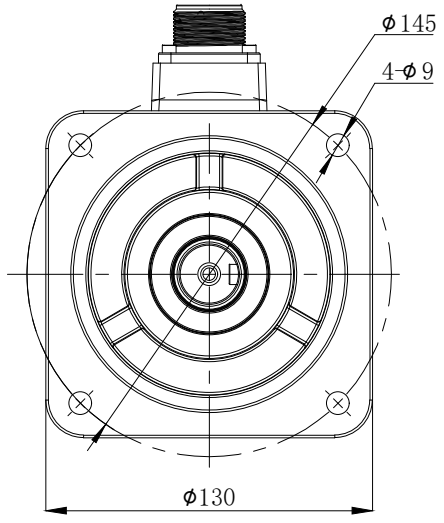
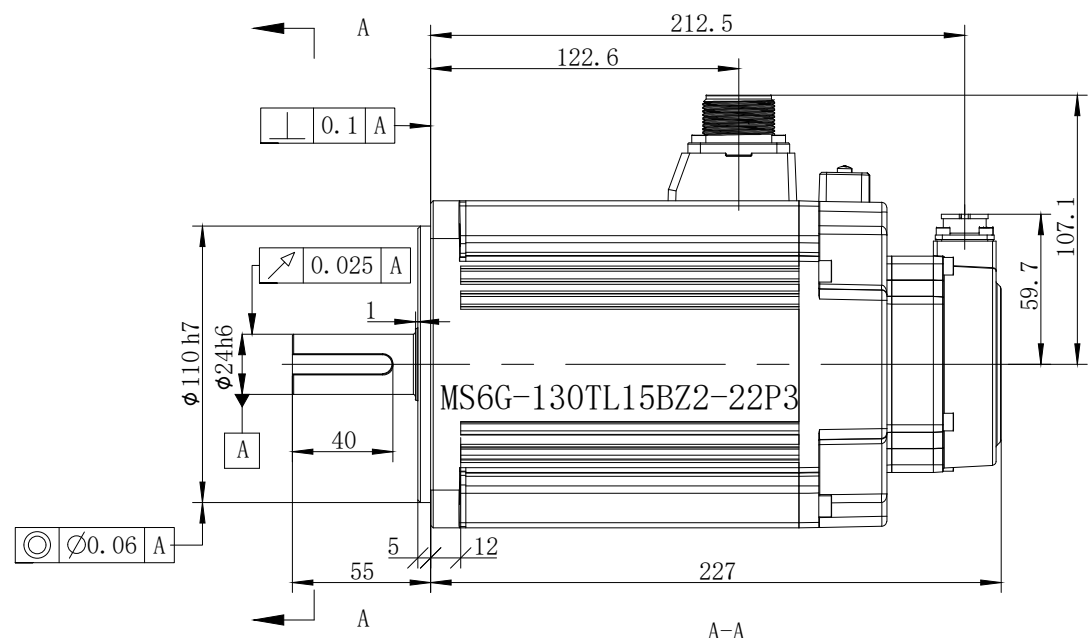