

版	本	分	区	变	更	说	明

电机型号
MS6G-130CN15B2-22P3

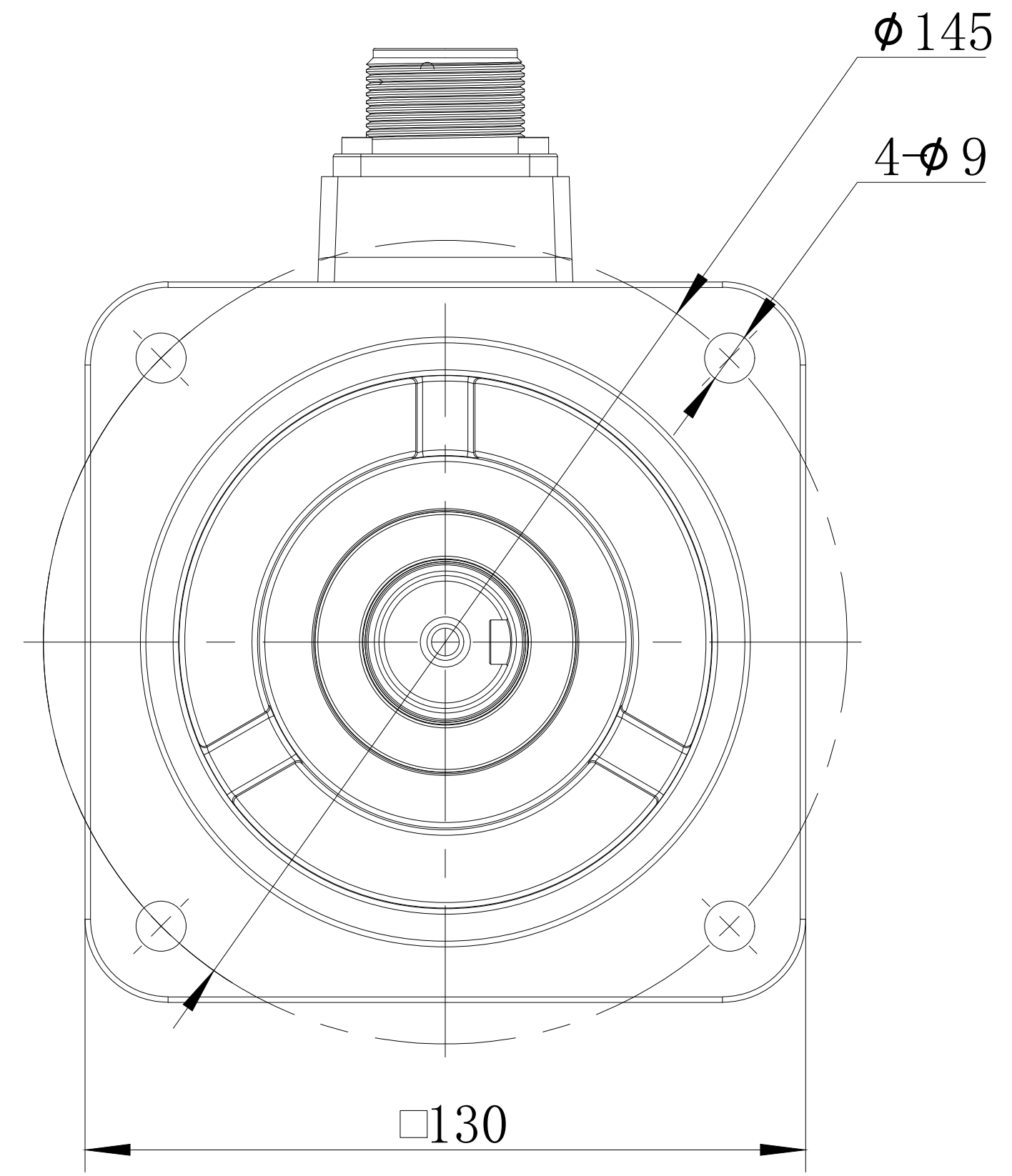

				无锡信捷			
				外形尺寸图			
标记处数	分区	版本	签字	日期	阶段标记	版本重量	比例
设计		标准化				kg	1:5
校对		会签					
审核		批准					
工艺					共 1 张	第 1 张	
				MS6G-130CN15B2-22P3			

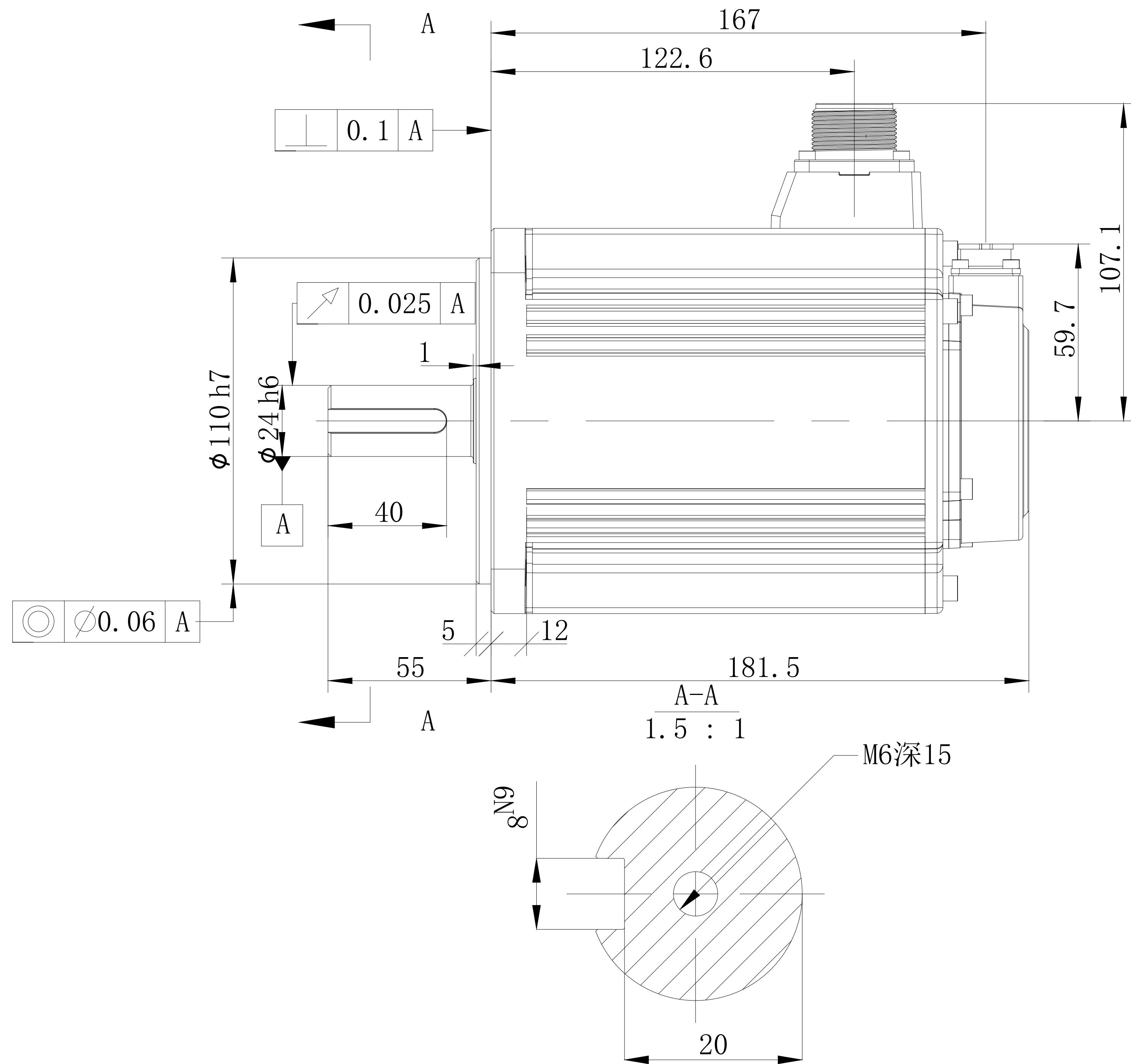