

版本分区		变更说明	

电机型号  
MS6G-180CN15BZ2-44P4

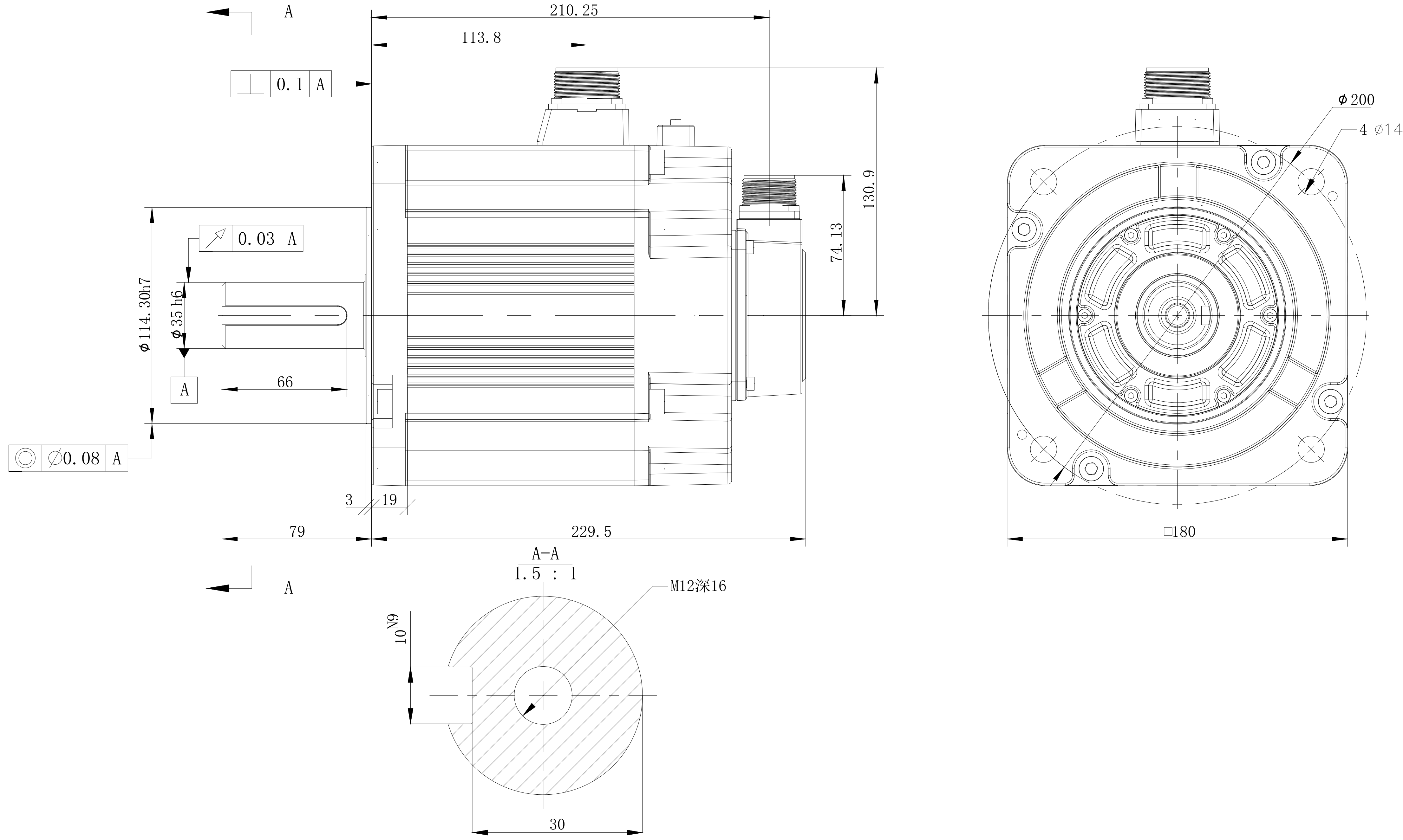

				无锡信捷			
				外形尺寸图			
标记处数	分区	版本	签字	日期	阶段标记	版本重量	比例
设计		标准化				Kg	1:5
校对		会签					MS6G-180CN15BZ2-44P4
审核		批准			共 1 张	第 1 张	
工艺							

