

电机型号
MS6H-180TL15B2-44P4

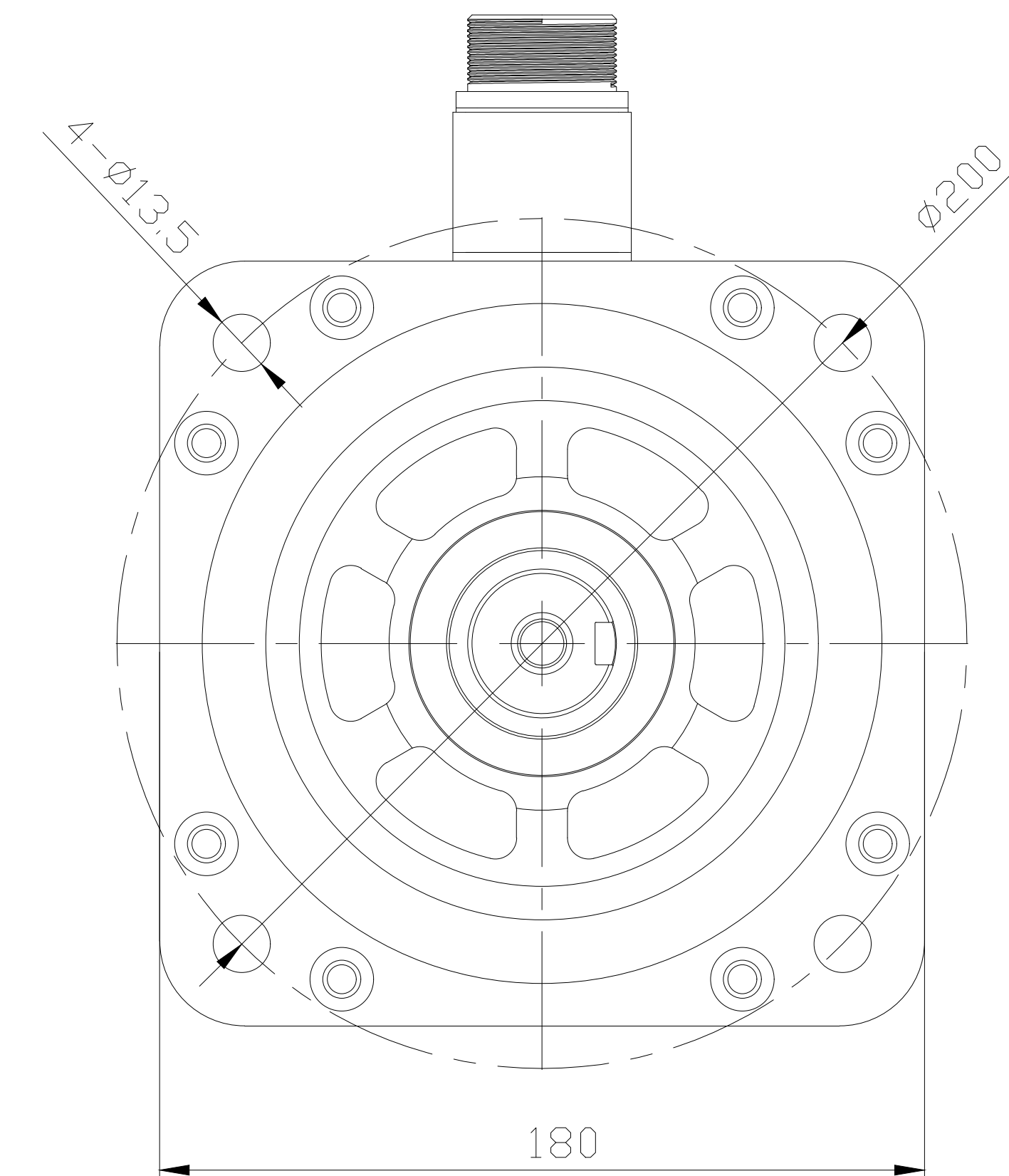
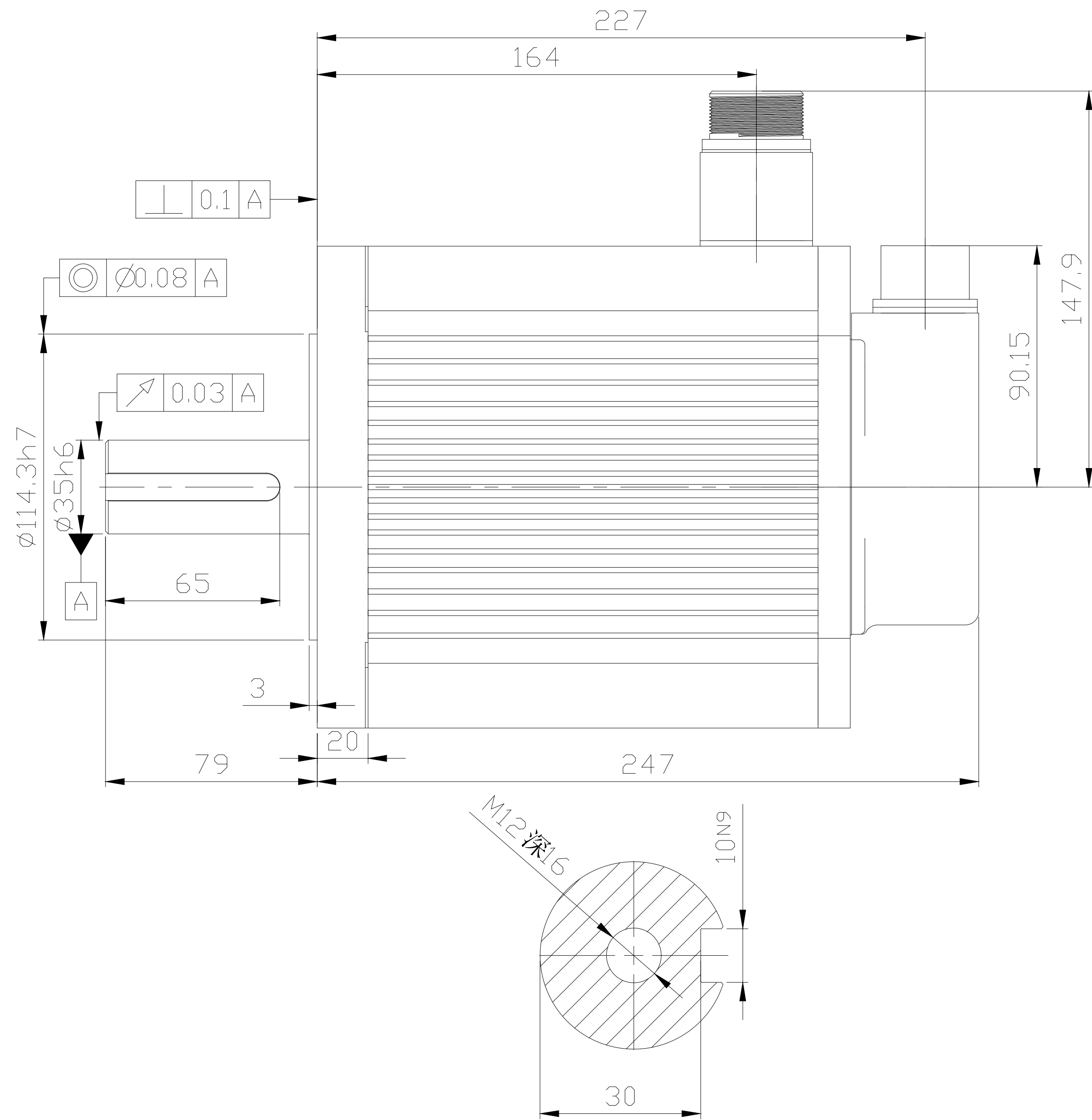

						无锡信捷			
						MS6-180-27015			
标记	处数	分区	更改文件号	签字	日期	图样标记	图样标记	重量	比例
设计			标准化					19.747Kg	1:5
审核			校对						
工艺			批准			共	张	第	张
						MS6H-180CS/CM/TL15B2-44P4			