

电机型号  
MS6H-180CS15E2-47P5

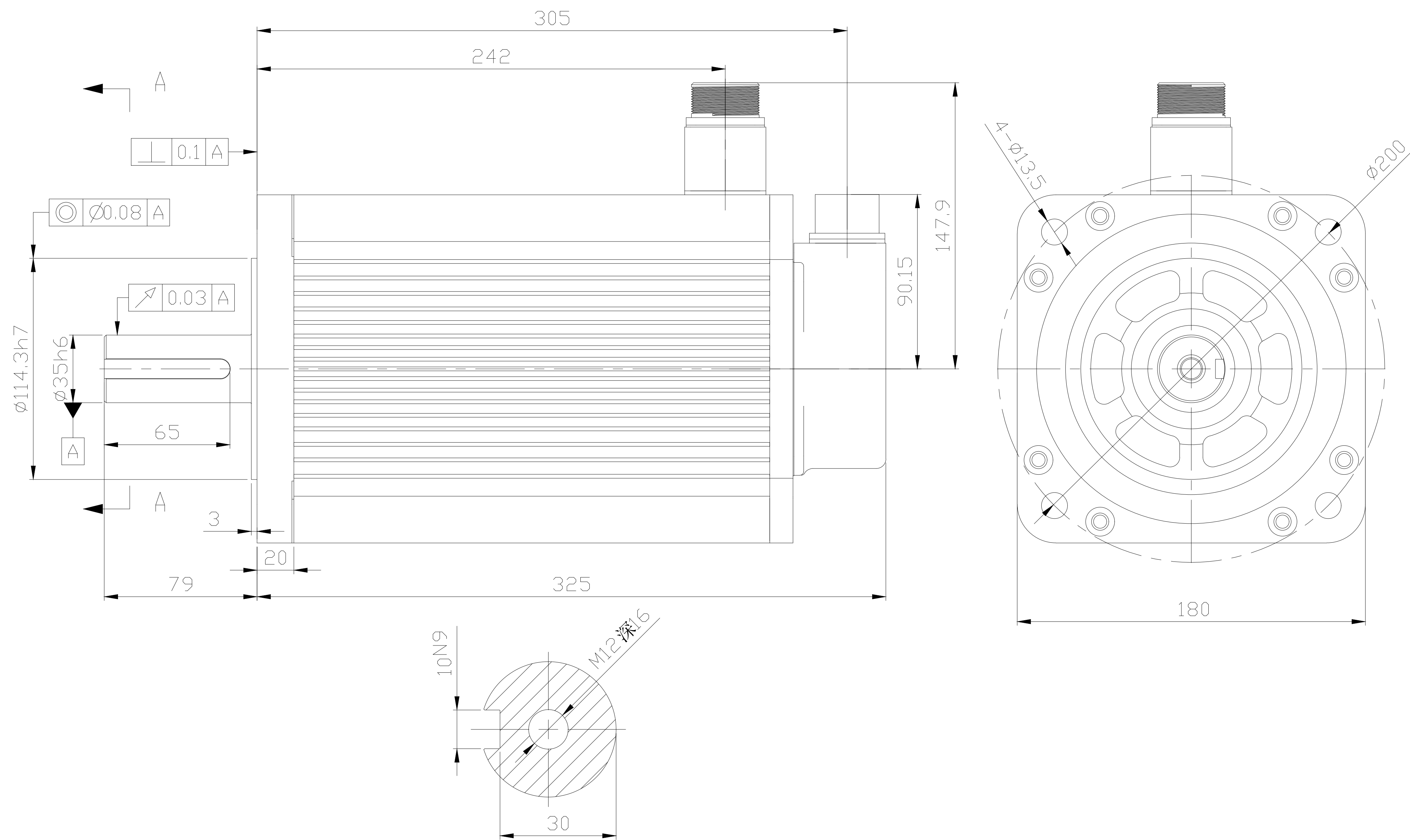

						无锡信捷			
						外观图			
						MS6H-180CS/CM15E2-47P5			
标记	处数	分区	更改文件号	签字	日期	图样标记	图样标记	重量	比例
设计			标准化					44.751Kg	1:5
校对									
审核			会签						
工艺			批准			共 1 张	第 1 张		