

电机型号
MS6H-80CM20BZ1-20P7

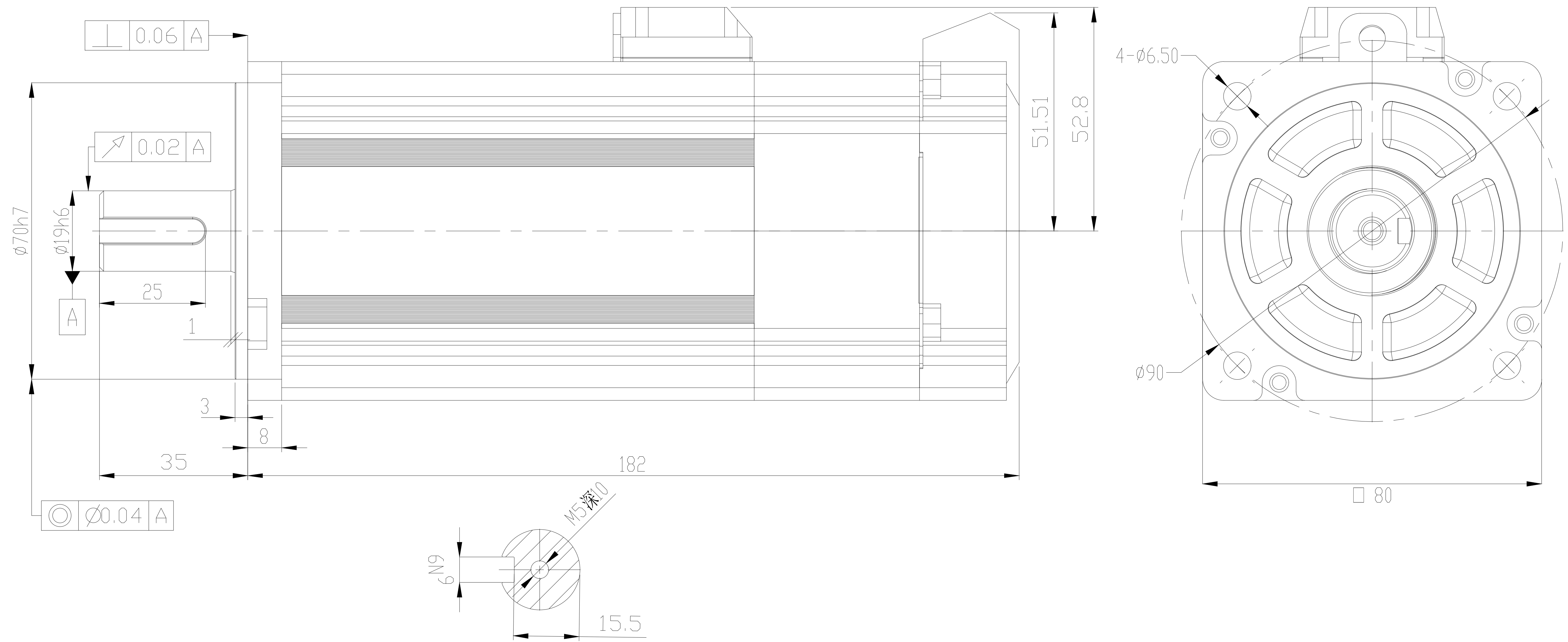

						无锡信捷				
						尺寸安装图				
标记	处数	分区	更改文件号	签字	日期	图样标记	图样标记	重量	比例	MS6H-80CS(M)20BZ1-20P7
设计			标准化					3.368kg	1:2	
审核			校对							
工艺			批准			共	张	第	张	